

Motorni pogon s krogelnim ventilom / Actuator with ball valve / Stellmotor mit Kugelhahn

Navodilo za montažo / Installation manual / Montageanleitung



Pri priklopu motorja na omrežno napajanje je potrebno uporabiti, za vse fazne vodnike, stikalno napravo z min. 3 mm razmaka med odprtimi kontakti.

For the connection of the actuator to the electric power supply, a circuit breaker with an open contact gap of at least 3 mm shall be implemented for each of the line conductors.

Beim Anschluß des Stellmotors an das Stromnetz muß zur Netztrennung für jeden Phasenleiter eine Trennvorrichtung mit einem Luftspalt von mindestens 3 mm zwischen offenen Kontakten eingesetzt werden.



Preden pristopite k električni priključitvi motorja, preverite, da ste izklopili napajanje oziroma glavno varovalko.

Prior to starting to connect the actuator, please check whether the mains power supply, or the main circuit breaker, has been turned off.

Eher der elektrische Anschluß des Stellmotors unternommen wird, soll unbedingt überprüft werden, ob die Stromversorgung bzw. die Hauptsicherung abgeschaltet wurde.

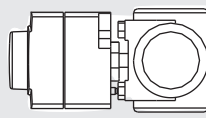
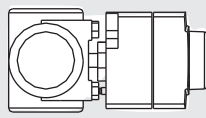
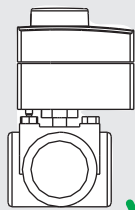

Električna priključitev / Electric connection / Elektrischer Anschluss

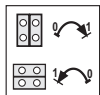
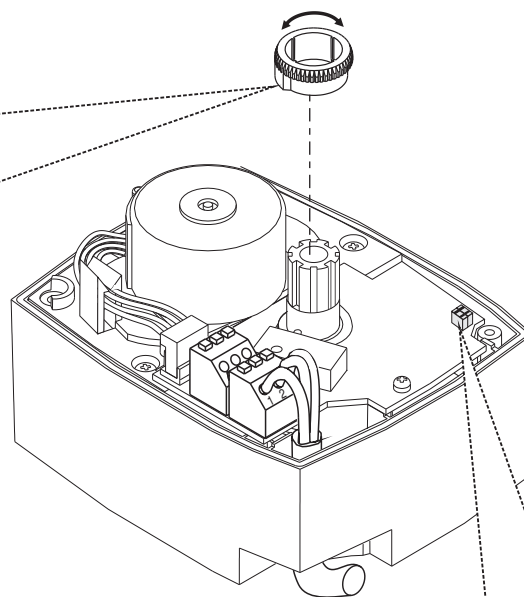
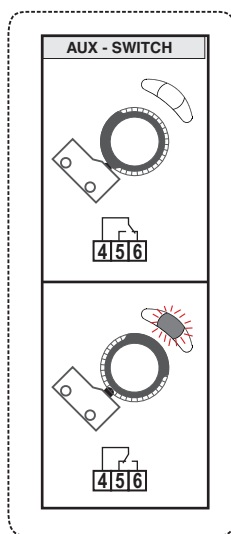
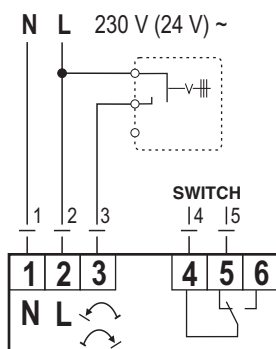

Nastavitev smeri odpiranja in zapiranja ventila

Motorni pogon je tovarniško nastavljen tako, da je ventil zaprt v skrajni levi legi ter odprt v skrajni desni legi. Smer odpiranja in zapiranja obrnemo tako, da odvijemo pokrov pogona in prestavimo mostič za smer vrtenja, kot je prikazano sliki.

Setting the direction of opening and closing the valve

The actuator is factory set so that the valve is closed in the left end position and open in the right end position. The direction of opening and closing can be changed by unscrewing the cover of the actuator and move the jumper as shown in the figure.

Einstellung der Drehrichtung (Öffnung/Schließung) des Ventils

Der Motorantrieb ist Werkseitig so eingestellt, dass der Ventil in der äußersten linken Position geschlossen ist und geöffnet in der äußersten rechten Position. Die Richtung der Öffnung und Schließung dreht man so, dass man den Deckel von den Stellmotor abschraubt und die Brücke für die Drehrichtung umstellt, wie es in dem Bild angezeigt wird.

Po spremembi smeri vrtenja je potrebno ustrezno obrniti tudi ploščico za skalo. To storite tako, da odvijete ročico za ročni pomik in obrnete ploščico z odtisom skale.

After the change of opening and closing direction it's a must to turn the indication plate. This is done by removing the handle for manual operation and turn the indication plate.

Nach dem Wechsel der Drehrichtung muss man die Platte mit der Skala entsprechenden drehen. Dies wird durch die Entfernung des Handschalthebels und mit der Drehung der Platte, mit aufgezeichneten Skala, gemacht.

Automatsko delovanje

Kadar je ročica v položaju  deluje motorni pogon samodejno.

Ročno delovanje

Kadar je ročica v položaju  je delovanje motornega pogona izklopljeno. Položaj ventila nastavljamo z gumbom ali ročico

Automatic operation

When the handle is in the position , the actuator, operates automatically.

Manual operation

When the handle is in the position  the actuator operation is turned off. The valve position can be set manually by handle.

Automatikbetrieb

Wenn der Hebel sich in der Stellung , befindet, funktioniert der Stellmotor selbsttätig.

Handbetrieb

Wenn der Hebel sich in der Stellung  befindet, ist der Stellmotorbetrieb ausgeschaltet. Die Mischerposition kann manuell mittels Drehknopf oder Hebel eingestellt werden.

Signalizacija z lučkami.

Motorni pogon ima 3 signalizacijske lučke. Leva in desna lučka prikazujeta smer vrtenja motornega pogona. Sredinska lučka indicira stanje dodatnega stikala AUX.

Indication Lamps







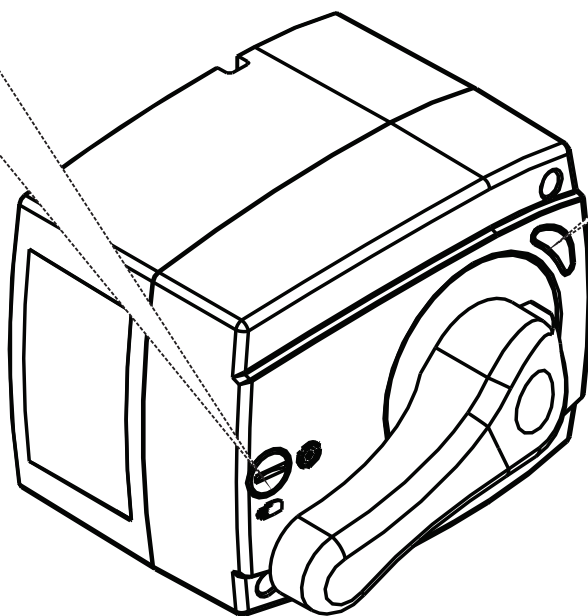
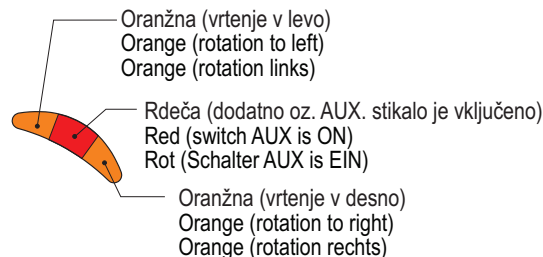

The actuator has 3 indication lamps. The left and right lamps indicate the actuator rotation direction. The central lamp indicates the state of the additional switch.

Anzeigelämpchen

Der Stellmotor hat 3 Anzeigelämpchen. Das linke und rechte Lämpchen zeigen die Drehrichtung des Stellmotors an. Das mittlere Lämpchen zeigt den Zustand des zusätzlichen Schalters AUX an.



Tehnični podatki / Technical data / Technische Daten

			5 Nm		10 Nm		15 Nm			
Navor pogona	Maximum load	Maximale Belastung								
Kot vrtenja	Rotation angle	Drehwinkel	90 °							
Hitrost vrtenja	Running time	Laufzeit	30 s				1 min			
Napajalna napetost	Supply voltage	Nennspannung	230 V ~, 50 Hz							
Poraba	Consumption	Nennleistung	2,5 VA				4 VA			
Stopnja zaščite	Protection degree	Schutzart	IP42							
Varnostni razred	Protection class	Schutzklasse	II							
DN ventila	Valve DN	Ventil DN	15	20	15	25	20	32	25	32
Tip ventila in priključki	Valve type and connection	Ventiltyp und Anschluss								
			1/2"	3/4"	1/2"	1"	3/4"	5/4"	1"	5/4"



01MC060371